

女子ダブルス-1

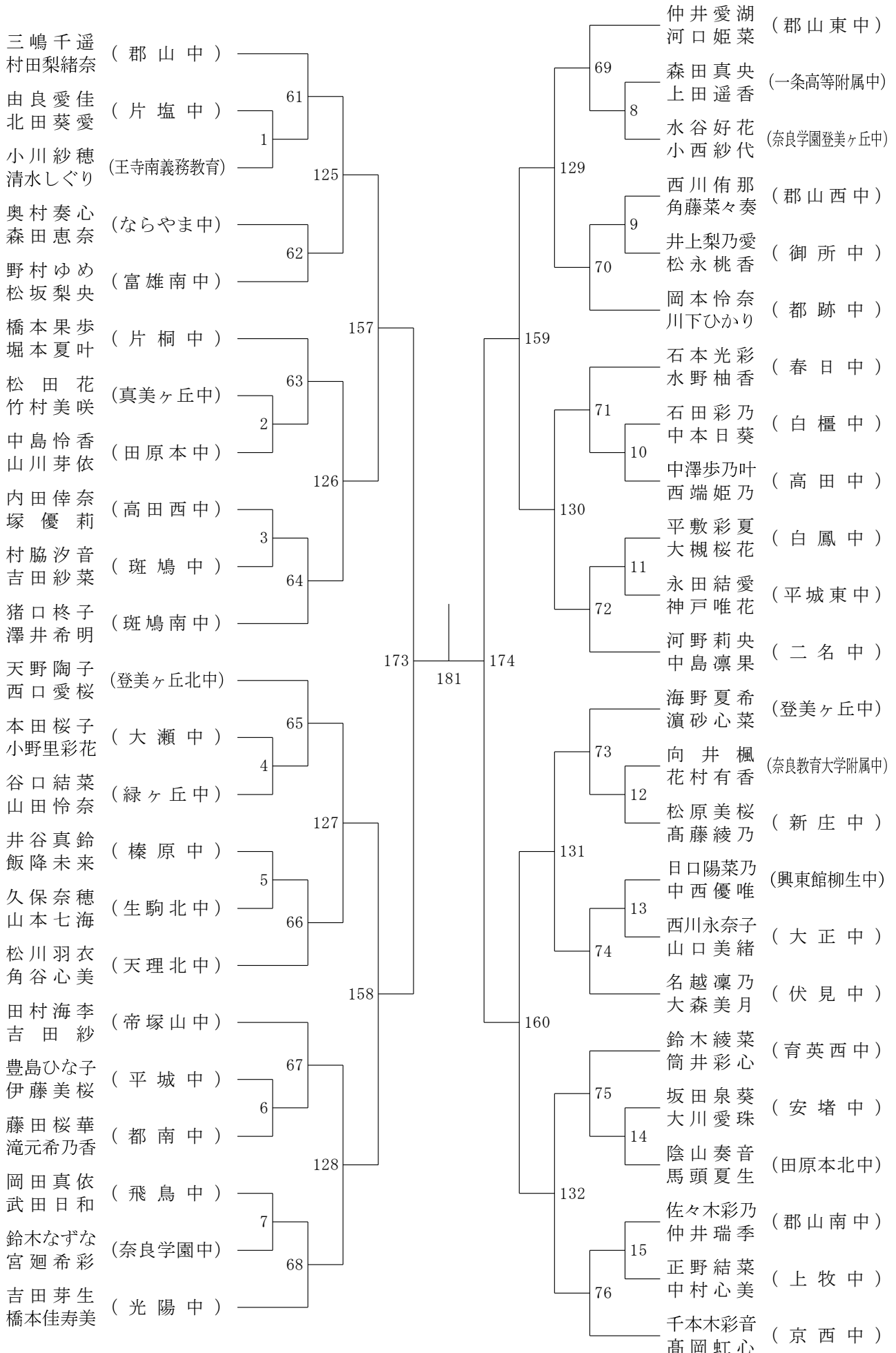

女子ダブルス-2

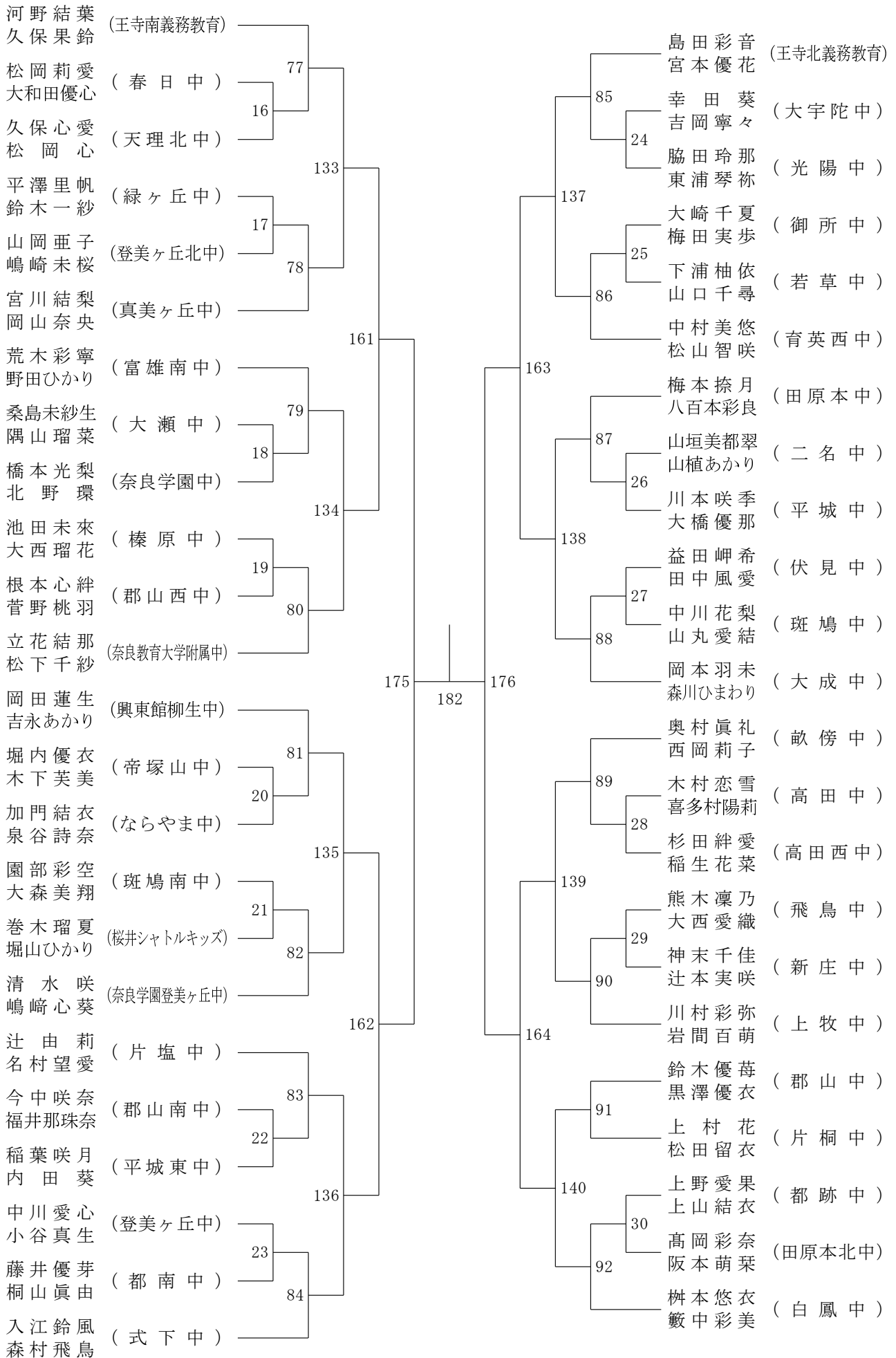

女子ダブルス-3

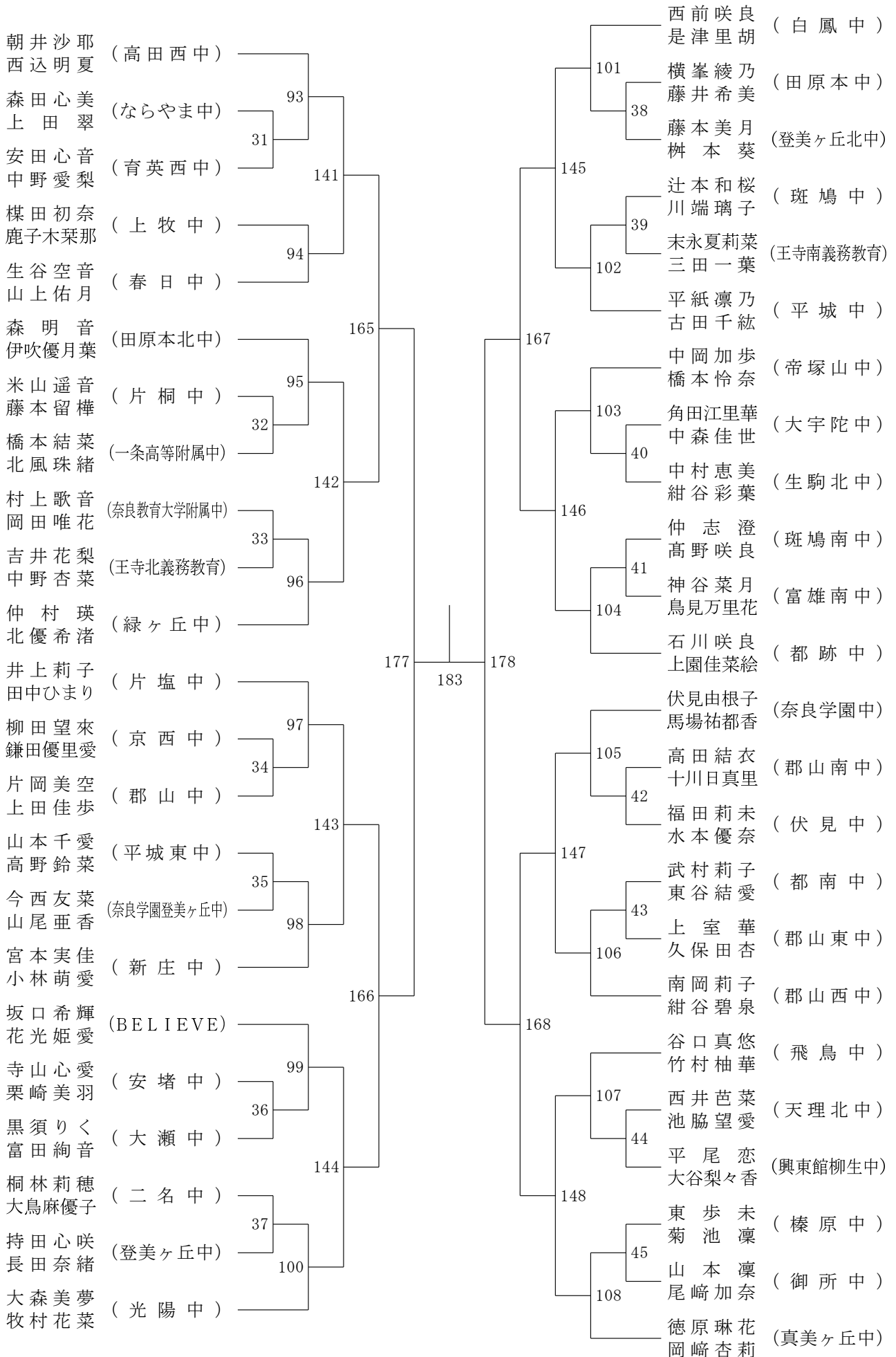

女子ダブルス-4

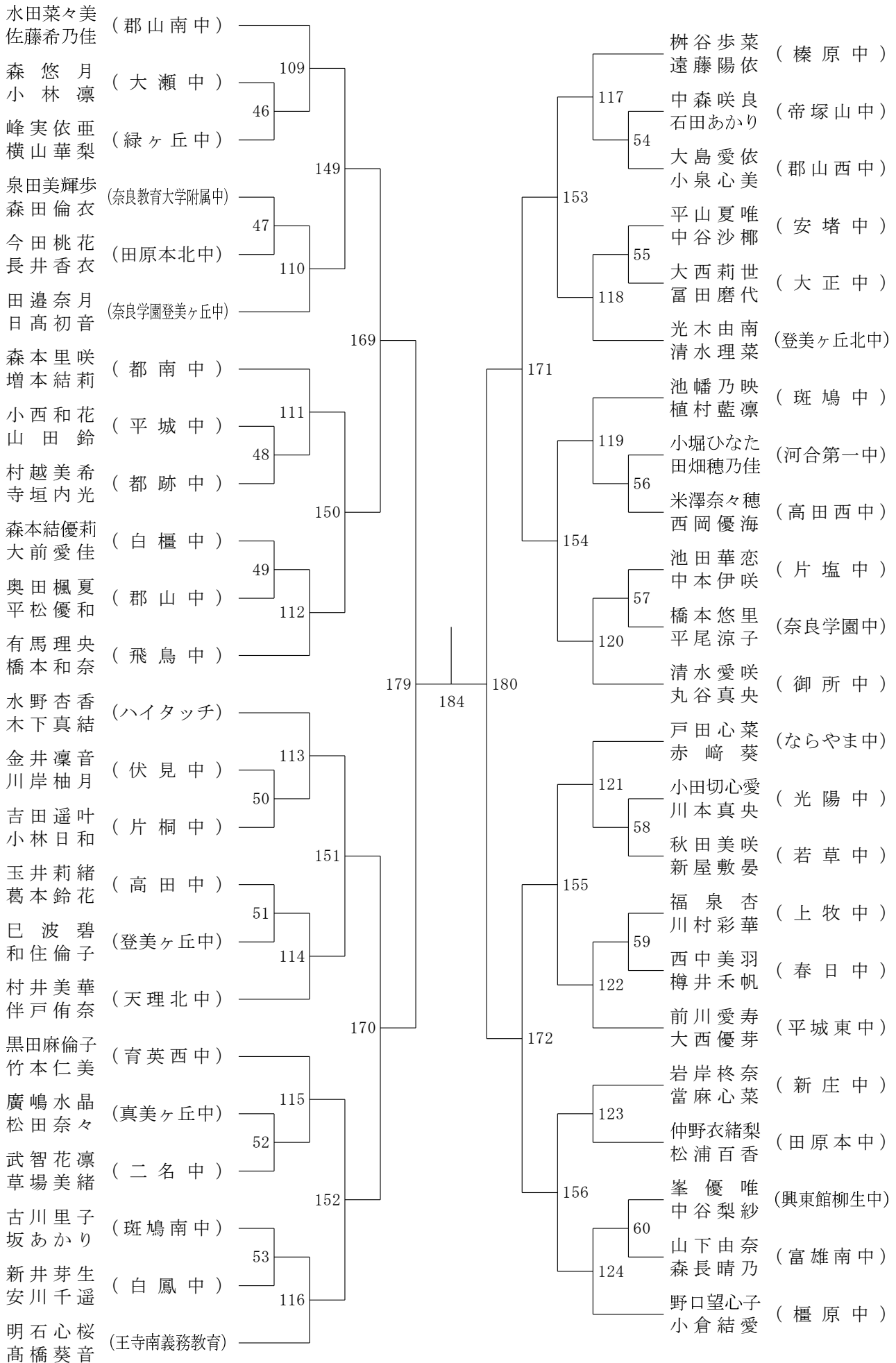

3年女子シングルスー1

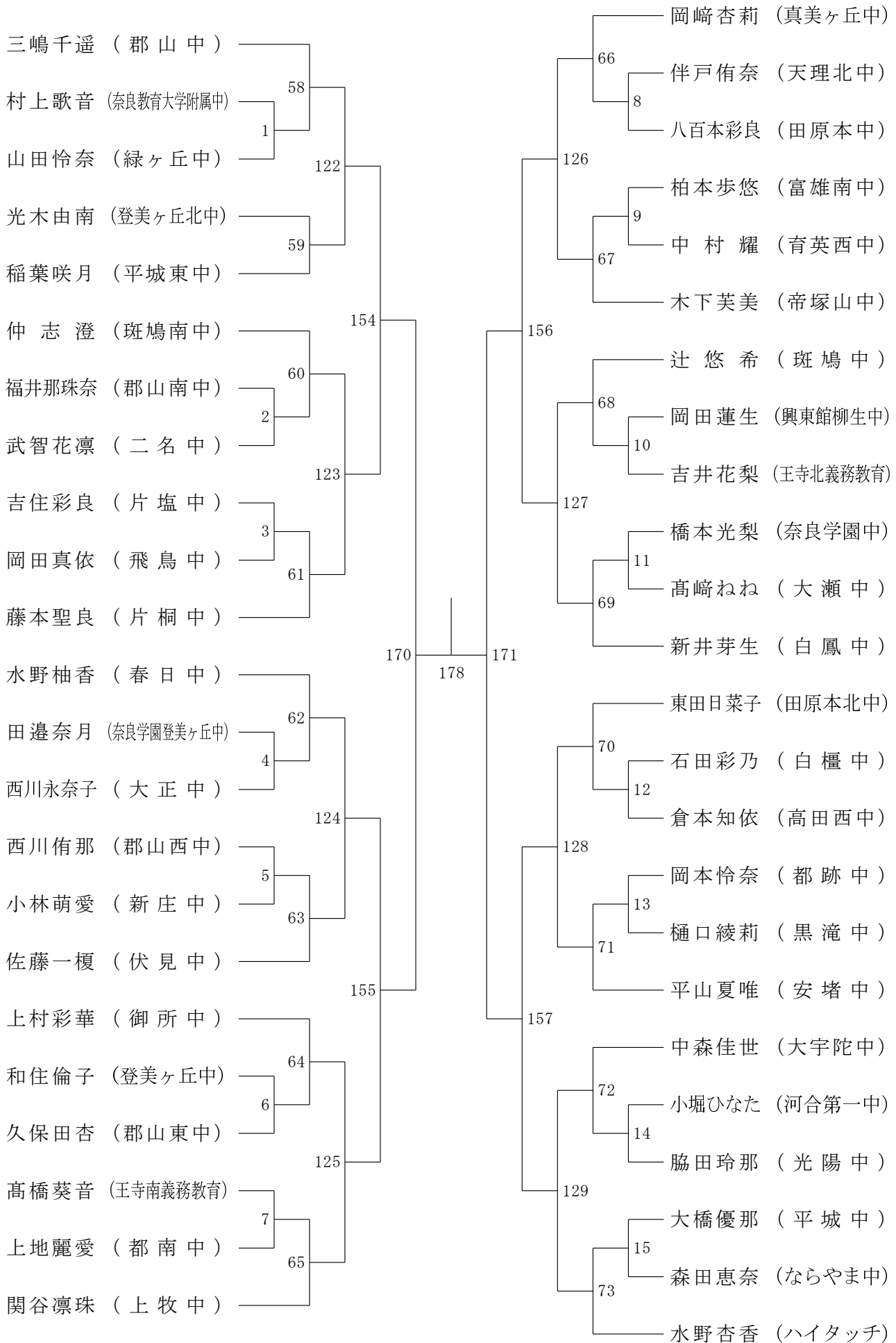

3年女子シングルスー2

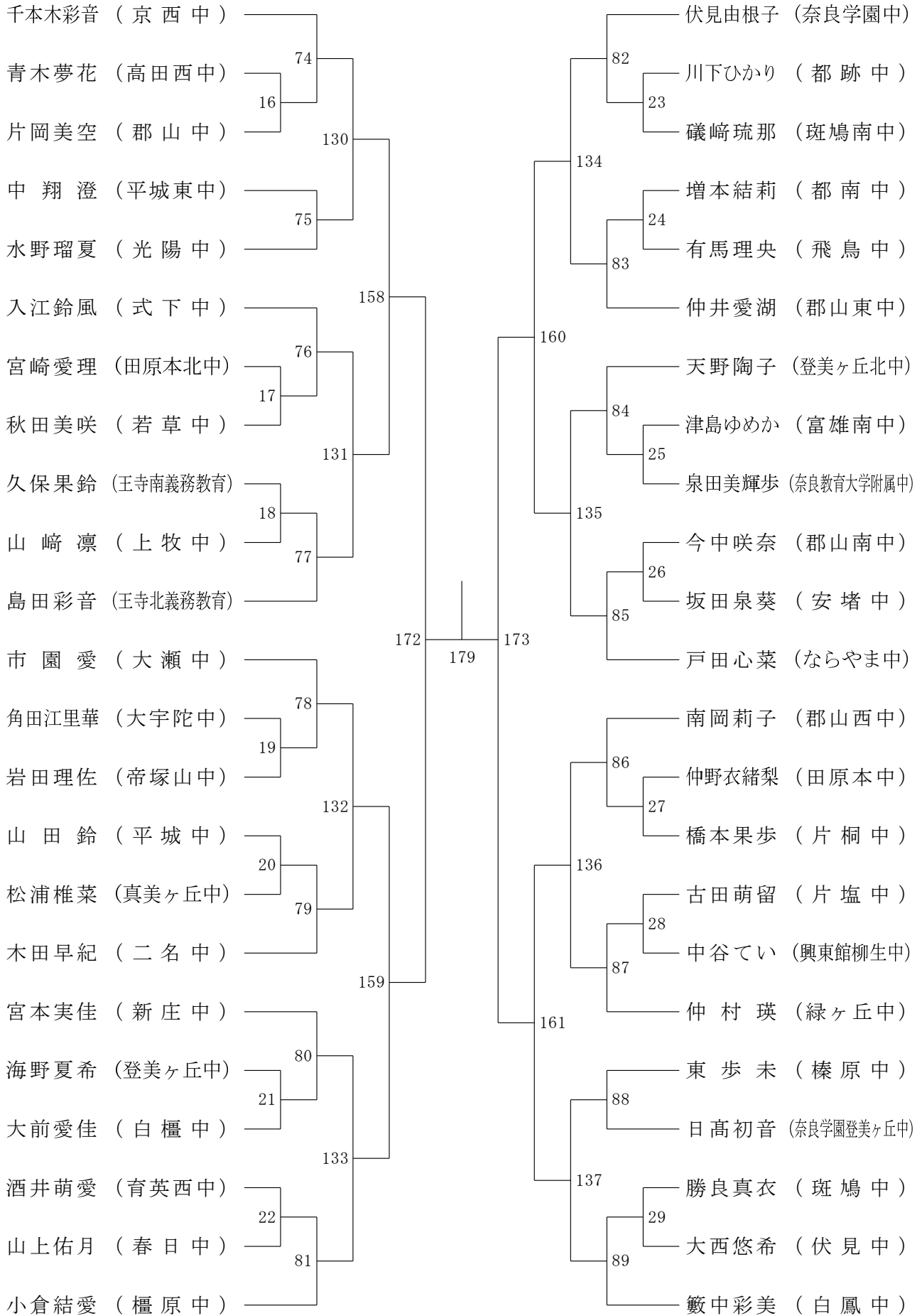

3年女子シングルスー3

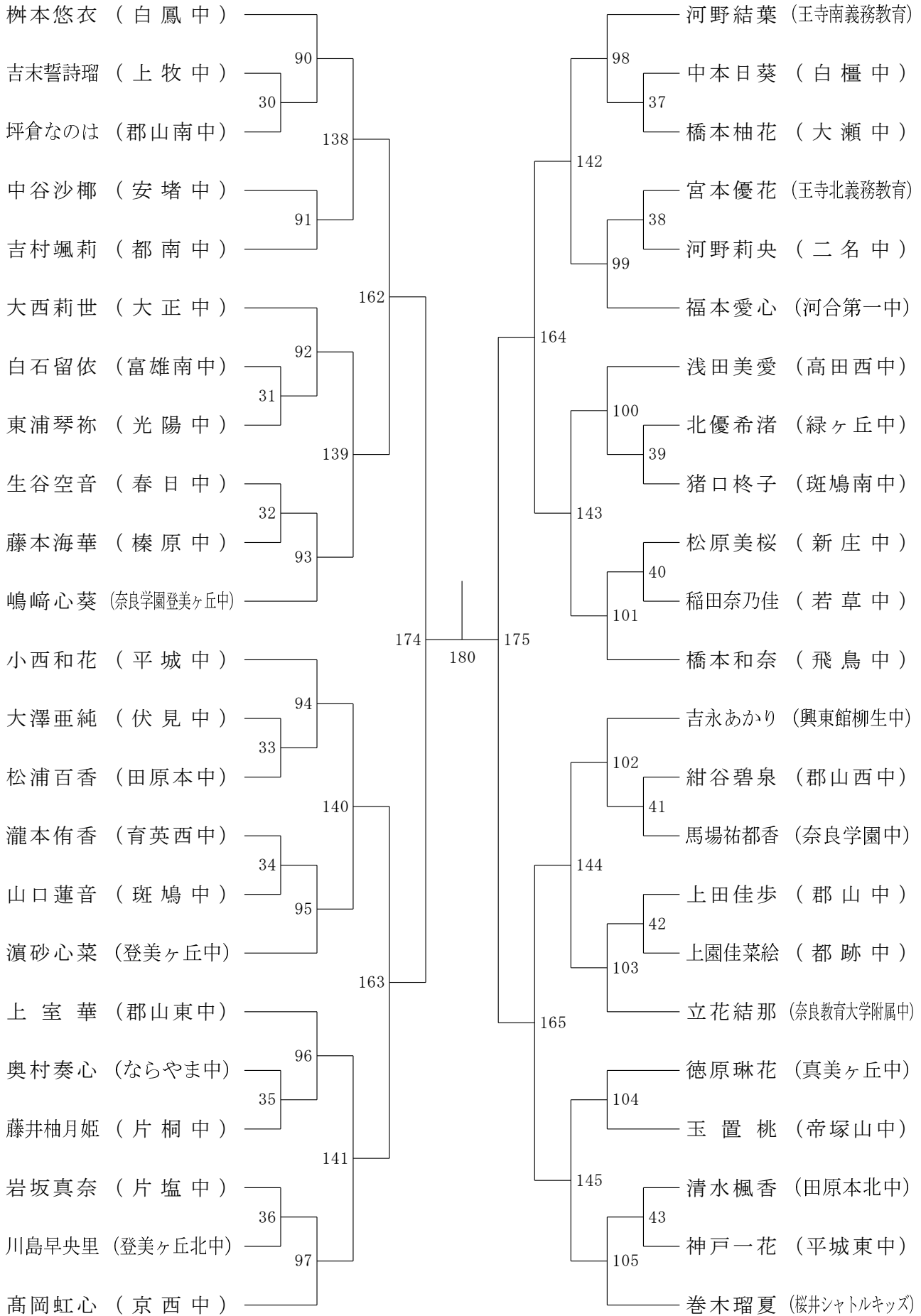

3年女子シングルスー4

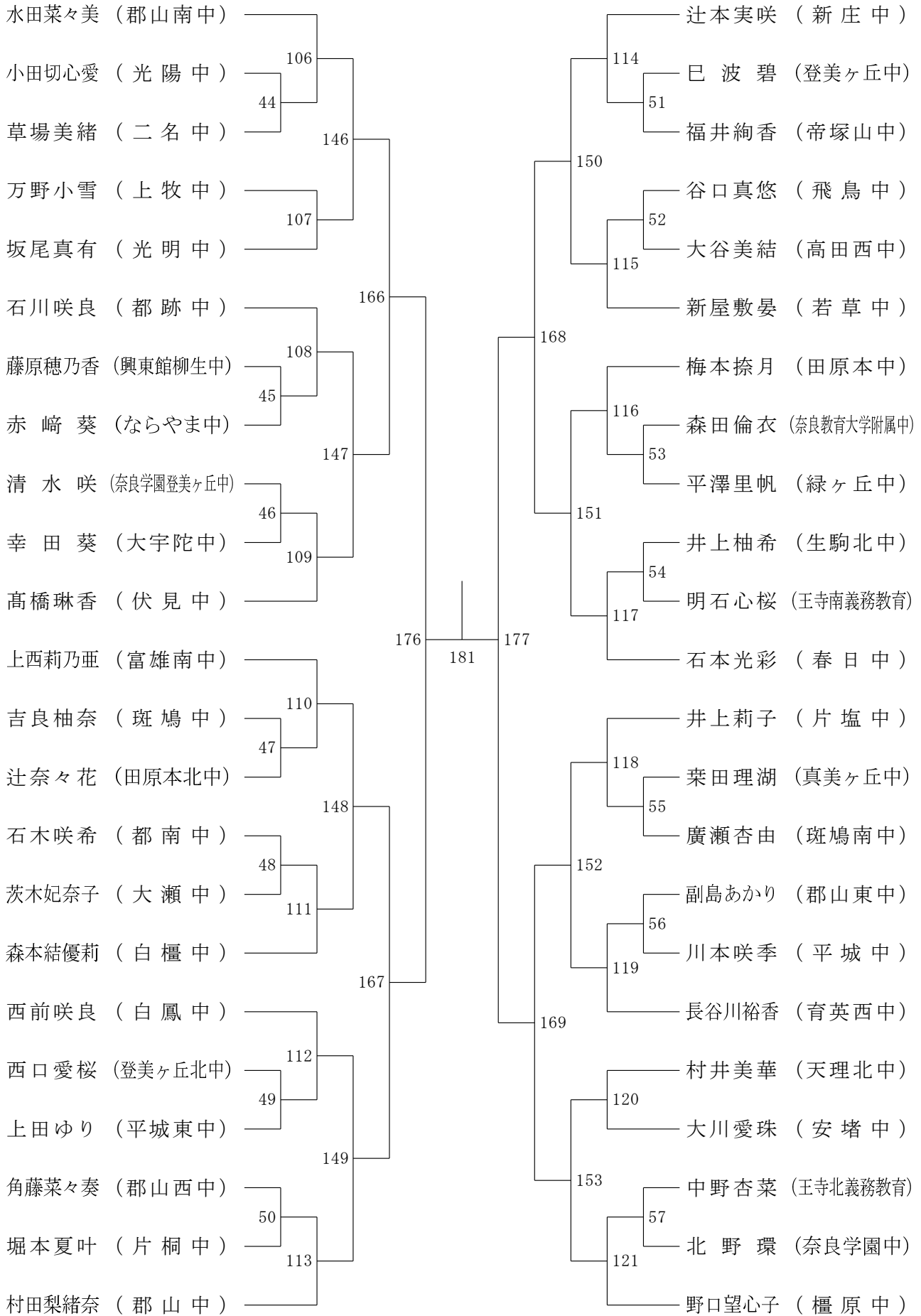



1・2年女子シングルスー1

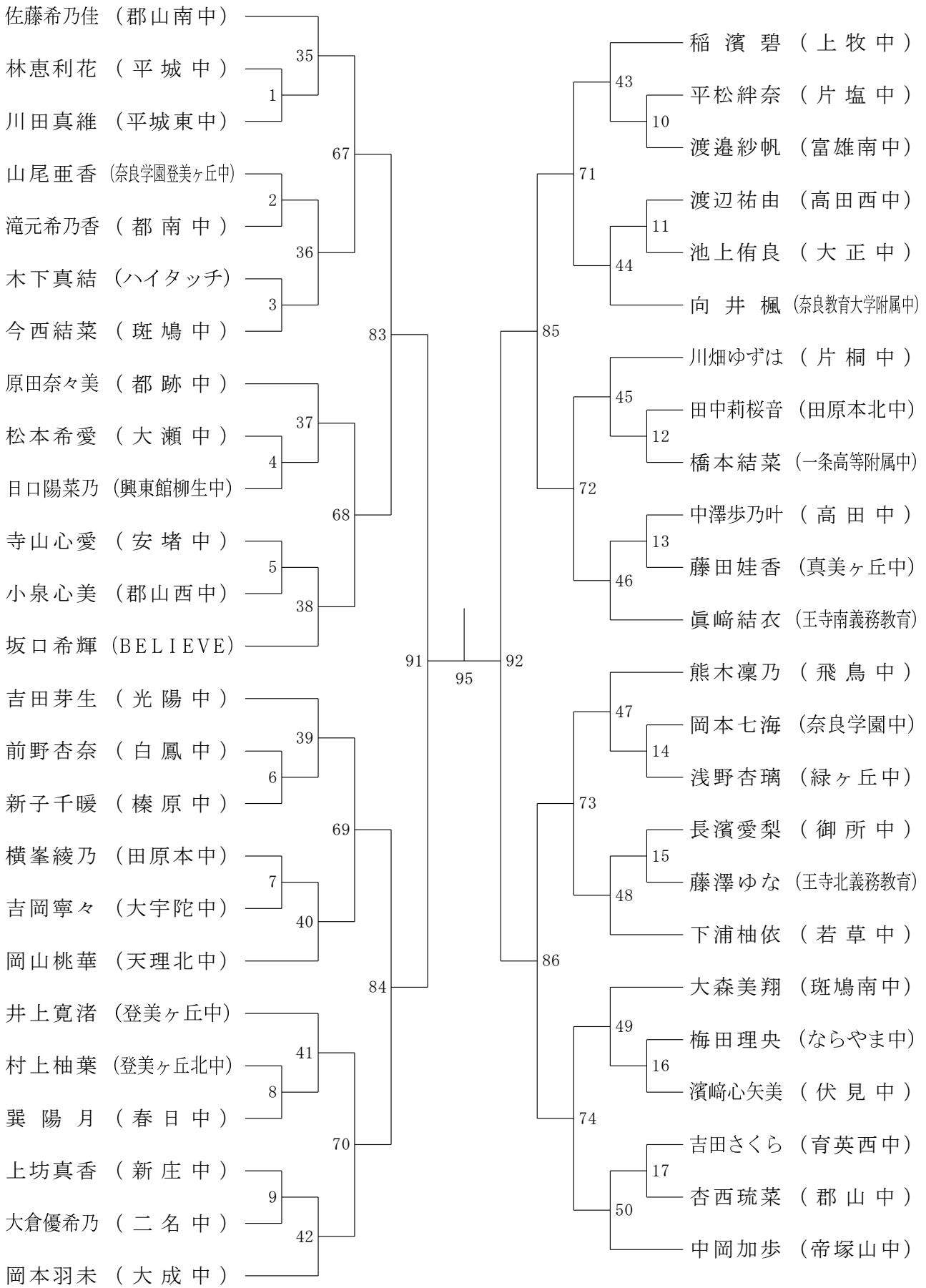

決勝戦

97

1・2年女子シングルスー2

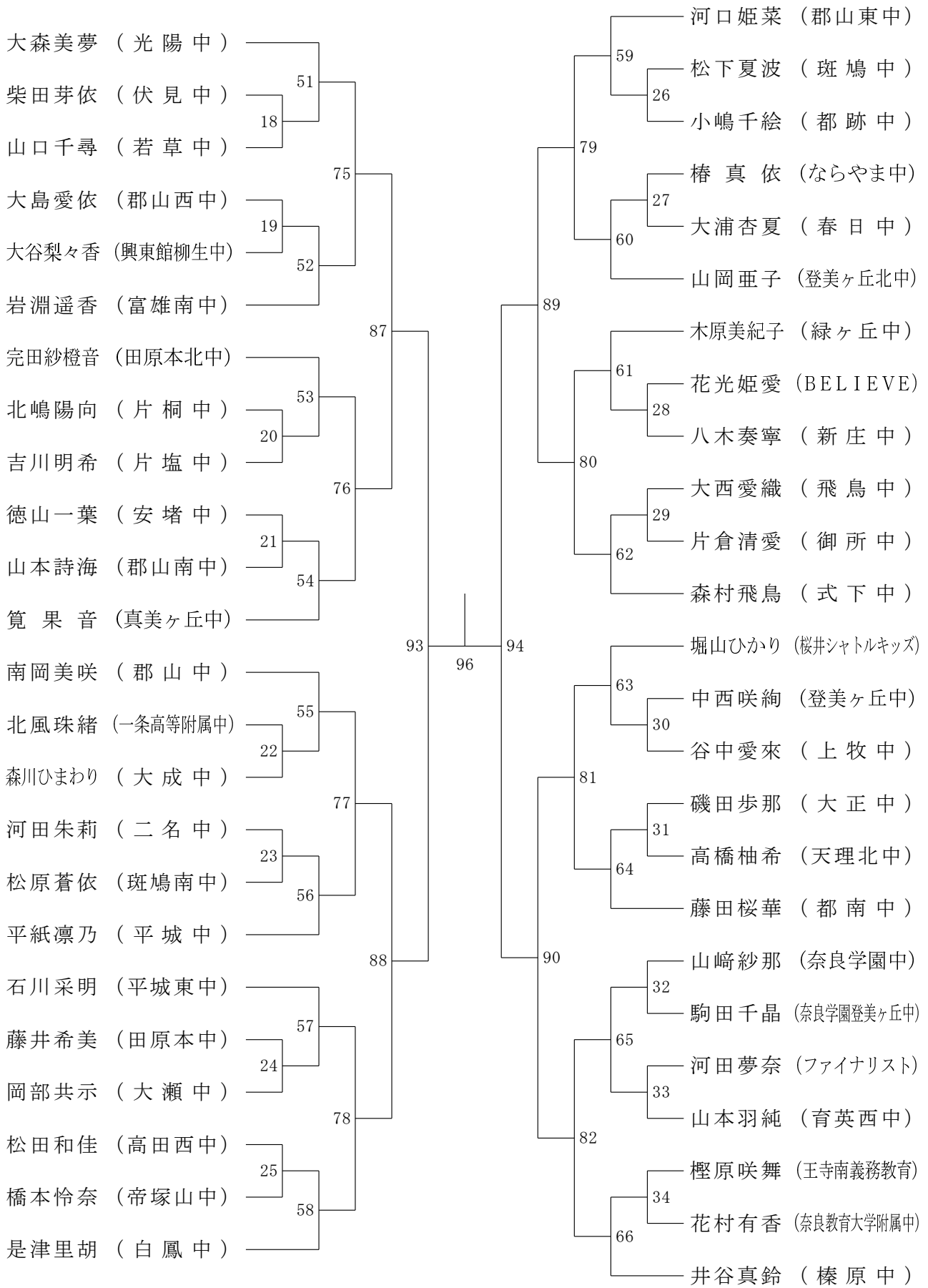

男子ダブルス-1

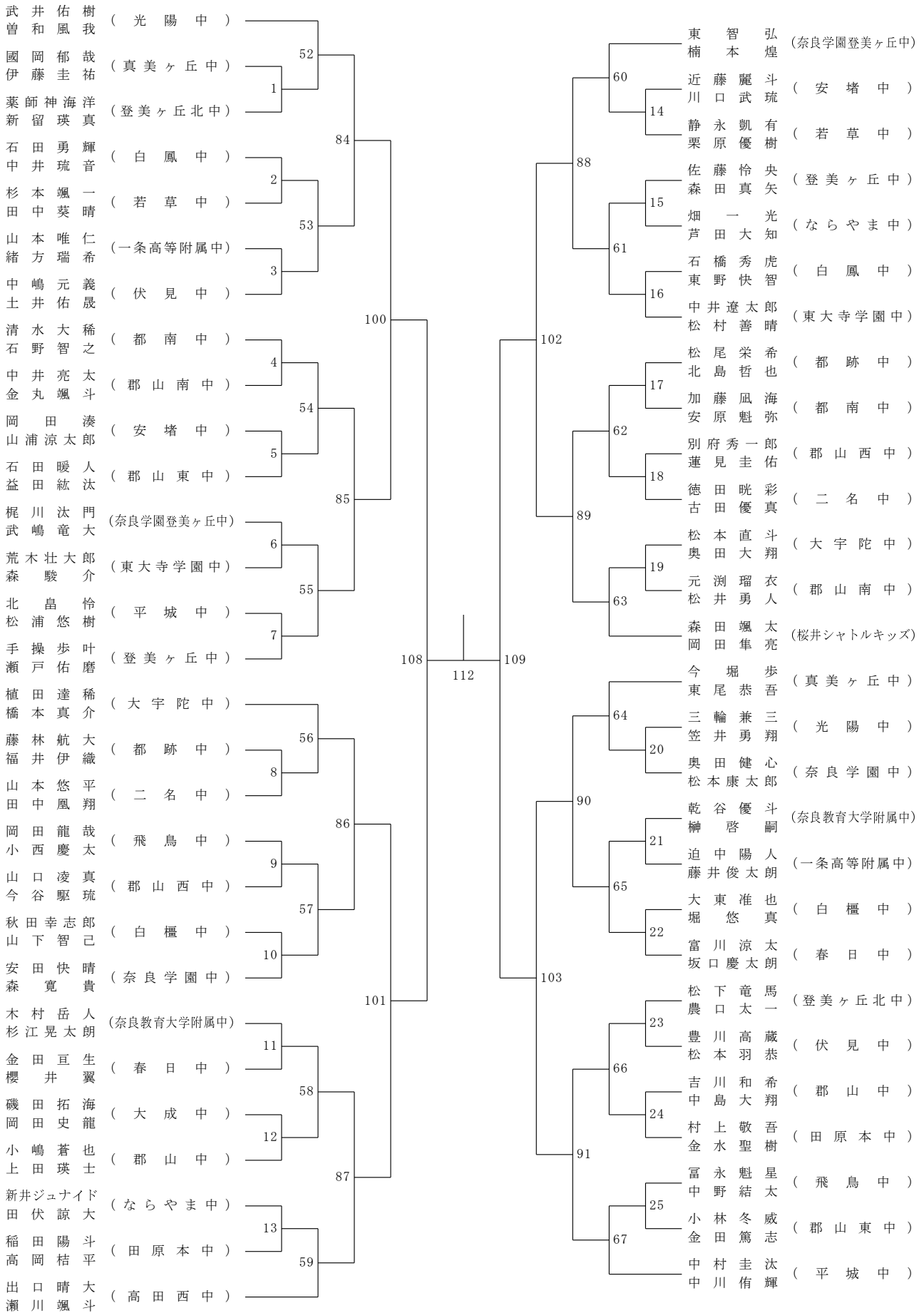

男子ダブルス-2

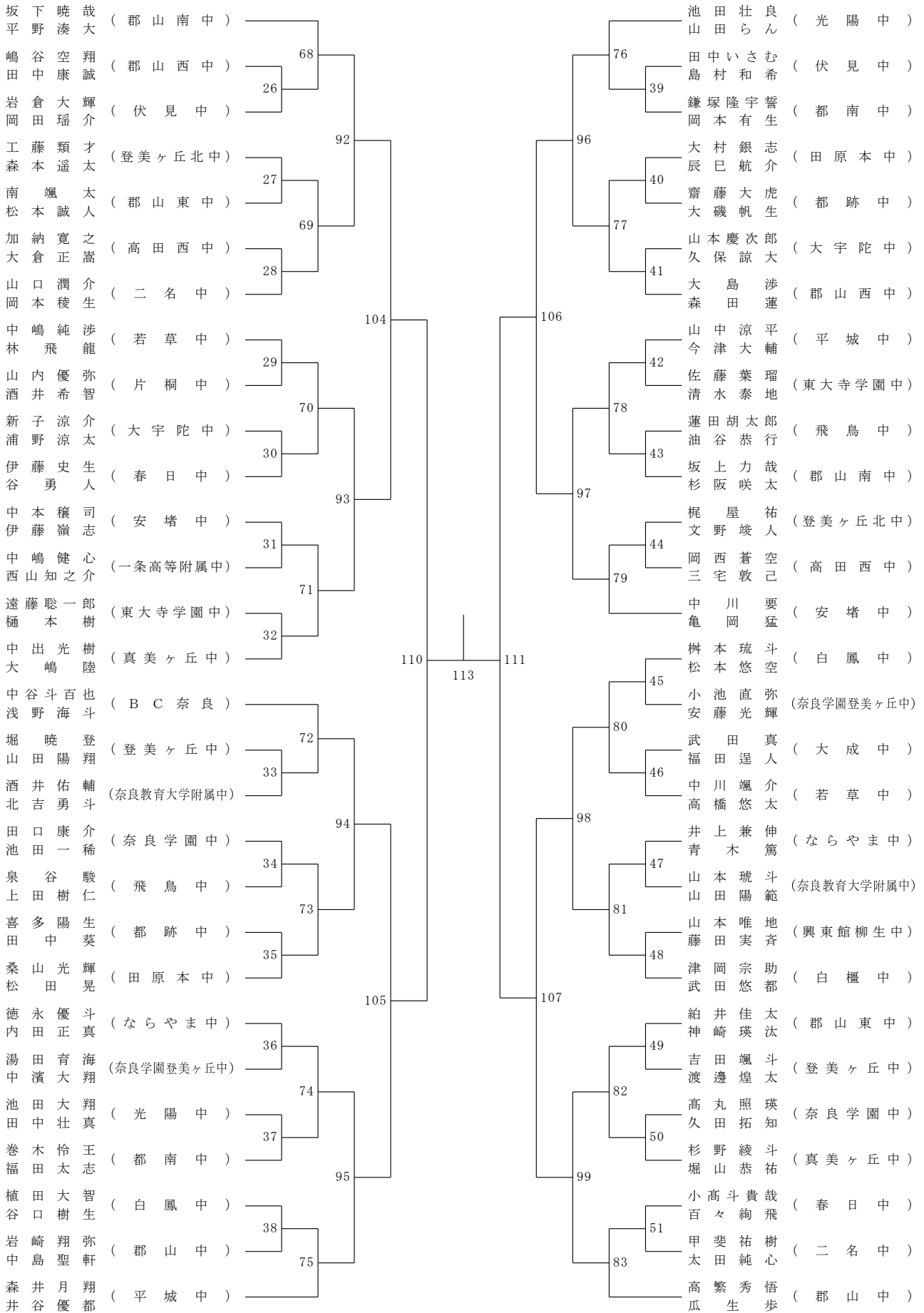

3年男子シングルスー1

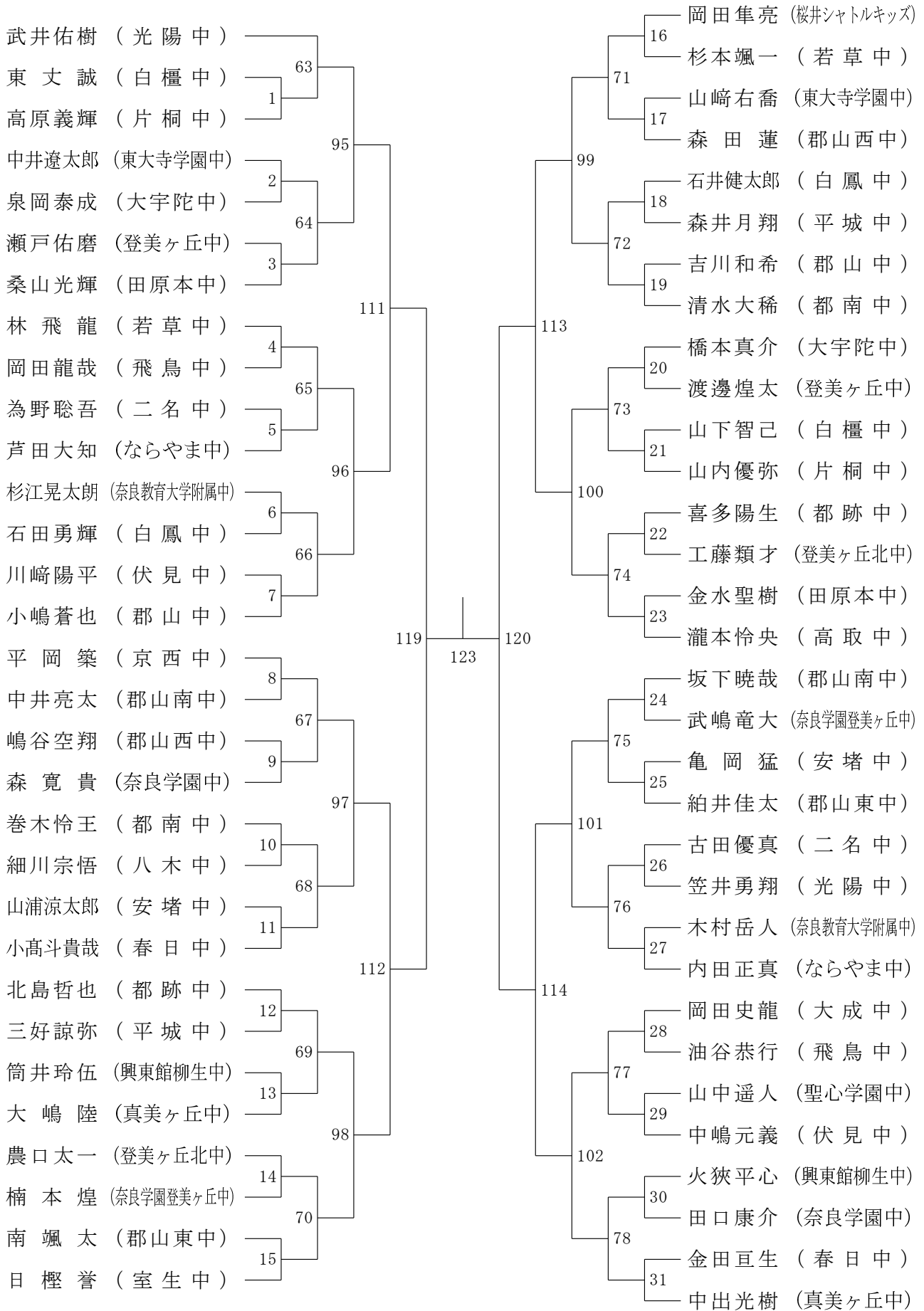

決勝戦

125

3年男子シングルス-2

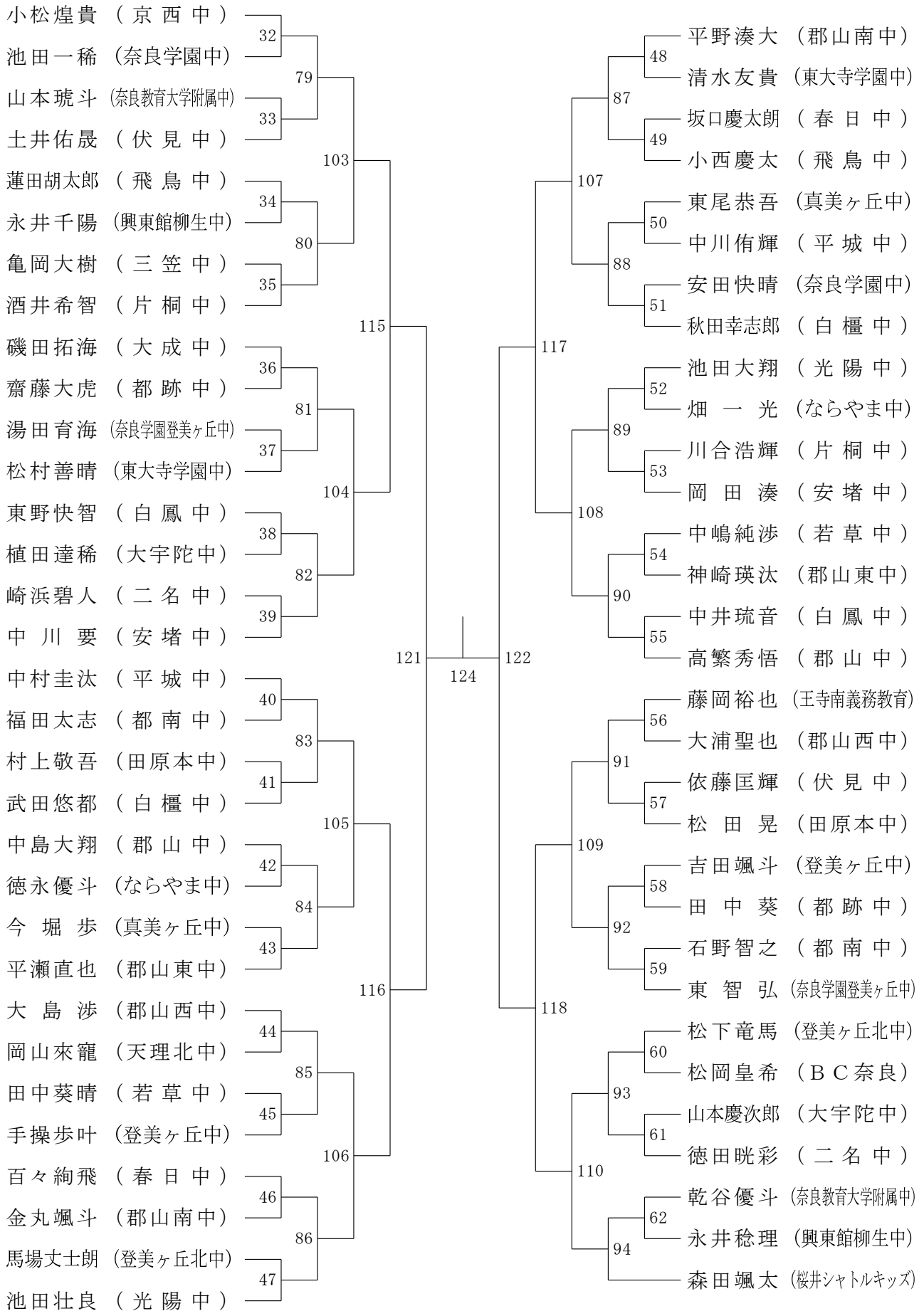

1・2年男子シングルス

